

1位トーナメント

会場 五條上野公園

優勝: 加賀田SC

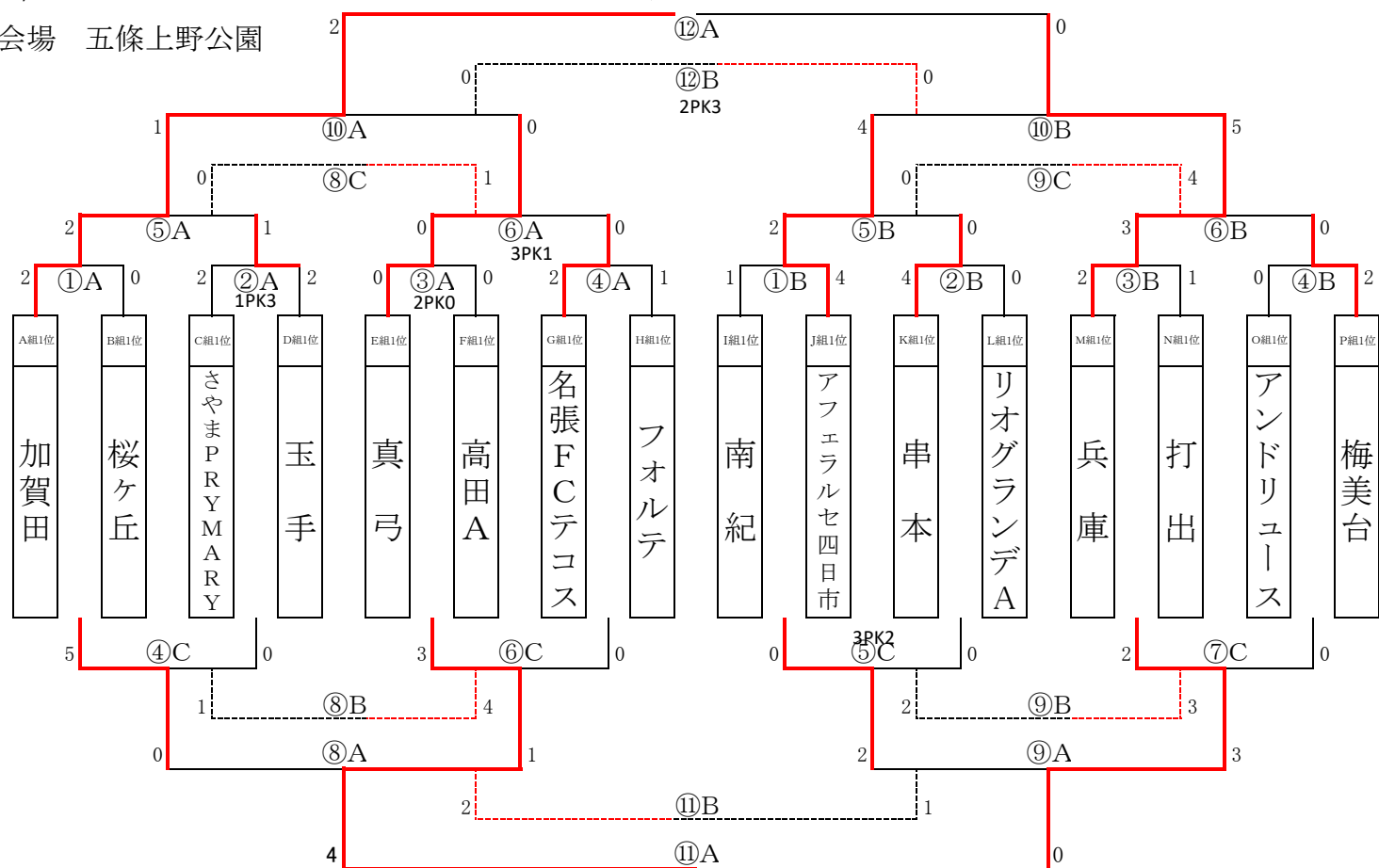

時間	<Aコート>				<Bコート>				<Cコート>						
① 9:00	A組1位 加賀田	2	-	0	B組1位 桜ヶ丘	I組1位 南紀	1	-	4	J組1位 アフェラルセ四日市					
② 9:40	C組1位 さやまPRIMARY	2	-	2	D組1位 玉手	K組1位 串本	4	-	0	L組1位 リオグランデA					
③ 10:20	E組1位 真弓	0	-	0	F組1位 高田A	M組1位 兵庫	2	-	1	N組1位 打出					
④ 11:00	G組1位 名張FCテコス	2	-	1	H組1位 フォルテ	O組1位 アンドリユース	0	-	2	P組1位 梅美台	①A負 桜ヶ丘	5	-	0	さやまPRIMARY ②A負
⑤ 11:40	①A勝 加賀田	2	-	1	②A勝 玉手	①B勝 アフェラルセ四日市	2	-	0	②B勝 串本	①B負 南紀	0	-	0	リオグランデA ②B負
⑥ 12:20	③A勝 真弓	0	-	0	③A勝 名張FCテコス	③B勝 兵庫	3	-	0	④B勝 梅美台	③A負 高田A	3	-	0	フォルテ ④A負
⑦ 13:00									⑤B負 打出	2	-	0	アンドリユース ④B負		
⑧ 13:40	④C勝 桜ヶ丘	0	-	1	⑤C勝 高田A	④C負 さやまPRIMARY	1	-	4	⑤C負 フォルテ	⑤A負 玉手	0	-	5	名張FCテコス ⑥A負
⑨ 14:20	⑤C勝 南紀	2	-	3	⑦C勝 打出	⑥C負 リオグランデA	2	-	3	⑦C負 アンドリユース	⑥B負 串本	0	-	4	梅美台 ⑥B負
⑩ 15:00	⑤A勝 加賀田	1	-	0	⑥A勝 真弓	⑤B勝 アフェラルセ四日市	4	-	5	⑥B勝 兵庫					
⑪ 15:40	⑥A勝 高田A	4	-	0	⑦A勝 打出	⑥A負 桜ヶ丘	2	-	1	⑦A負 南紀					
⑫ 16:20	⑥A勝 加賀田	2	-	0	⑥B勝 兵庫	⑥A負 真弓	0	-	0	⑥B負 アフェラルセ四日市					

2位トーナメントA  
会場 新庄第一健民G

優勝 箕面豊北

準優勝 SAKAI  
第3位 長洲  
第4位 山田荘

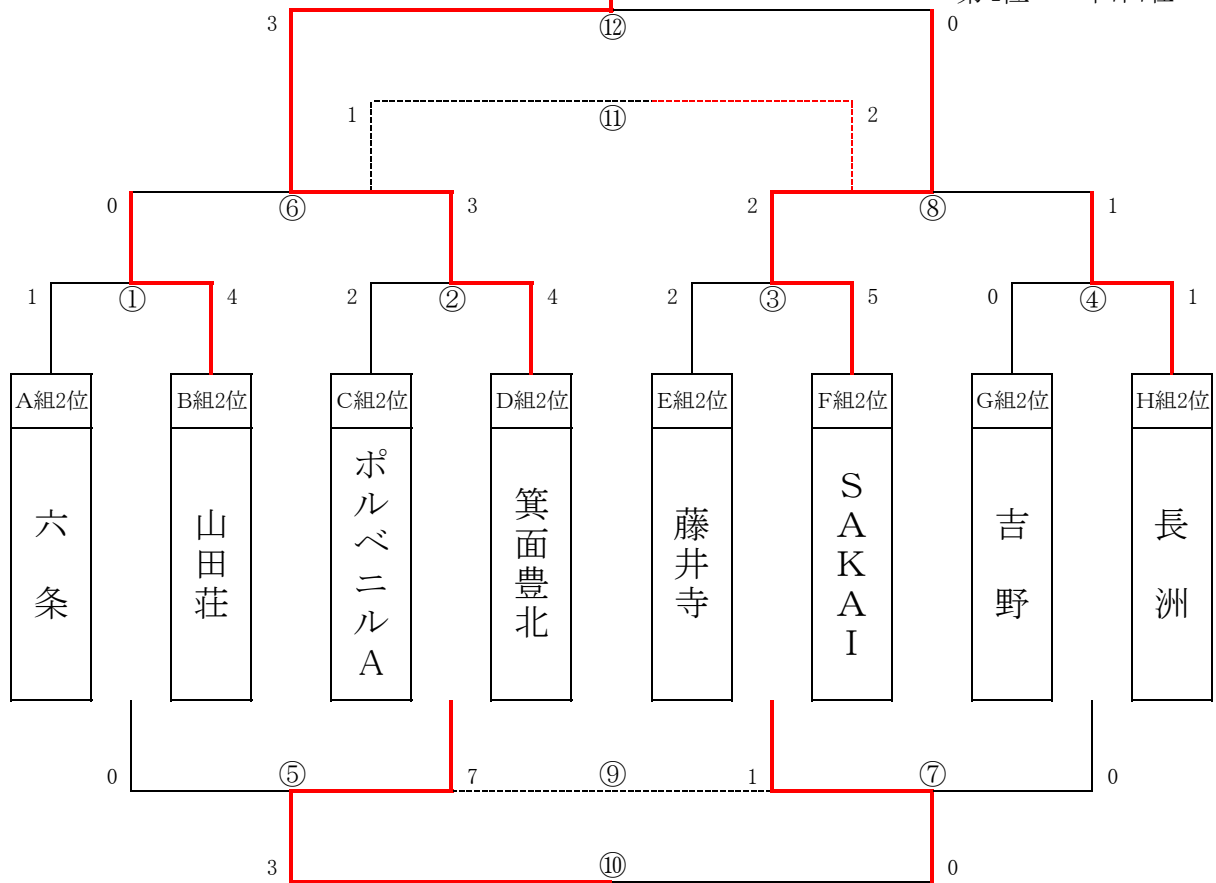

⑨⑩はフレンドリー戦

〈日程表〉

時間	対戦カード						審判	
① 9:00	A組2位	六条	1	-	4	山田荘	B組2位	左:前半 右:後半
② 9:35	C組2位	ポルベニルA	2	-	4	箕面豊北	D組2位	左:前半 右:後半
③ 10:10	E組2位	藤井寺	2	-	5	SAKAI	F組2位	左:前半 右:後半
④ 10:45	G組2位	吉野	0	-	1	長洲	H組2位	左:前半 右:後半
⑤ 11:20	①負	六条	0	-	7	ポルベニルA	②負	左:前半 右:後半
⑥ 11:55	①勝	山田荘	0	-	3	箕面豊北	②勝	左:前半 右:後半
⑦ 12:30	③負	藤井寺	1	-	0	吉野	④負	左:前半 右:後半
⑧ 13:05	③勝	SAKAI	2	-	1	長洲	④勝	左:前半 右:後半
⑨ 13:40	⑤負	六条	0	-	2	吉野	⑦負	左:前半 右:後半
⑩ 14:15	⑤勝	ポルベニルA	3	-	0	藤井寺	⑦勝	左:前半 右:後半
⑪ 14:50	⑥負	山田荘	1	-	2	長洲	⑧負	左:前半 右:後半
⑫ 15:25	⑥勝	箕面豊北	3	-	0	SAKAI	⑧勝	左:前半 右:後半

2位トーナメントB  
会場 御所市民運動公園

優勝 新宮

準優勝 TAS  
第3位 太秦  
第4位 Jフィールド津山

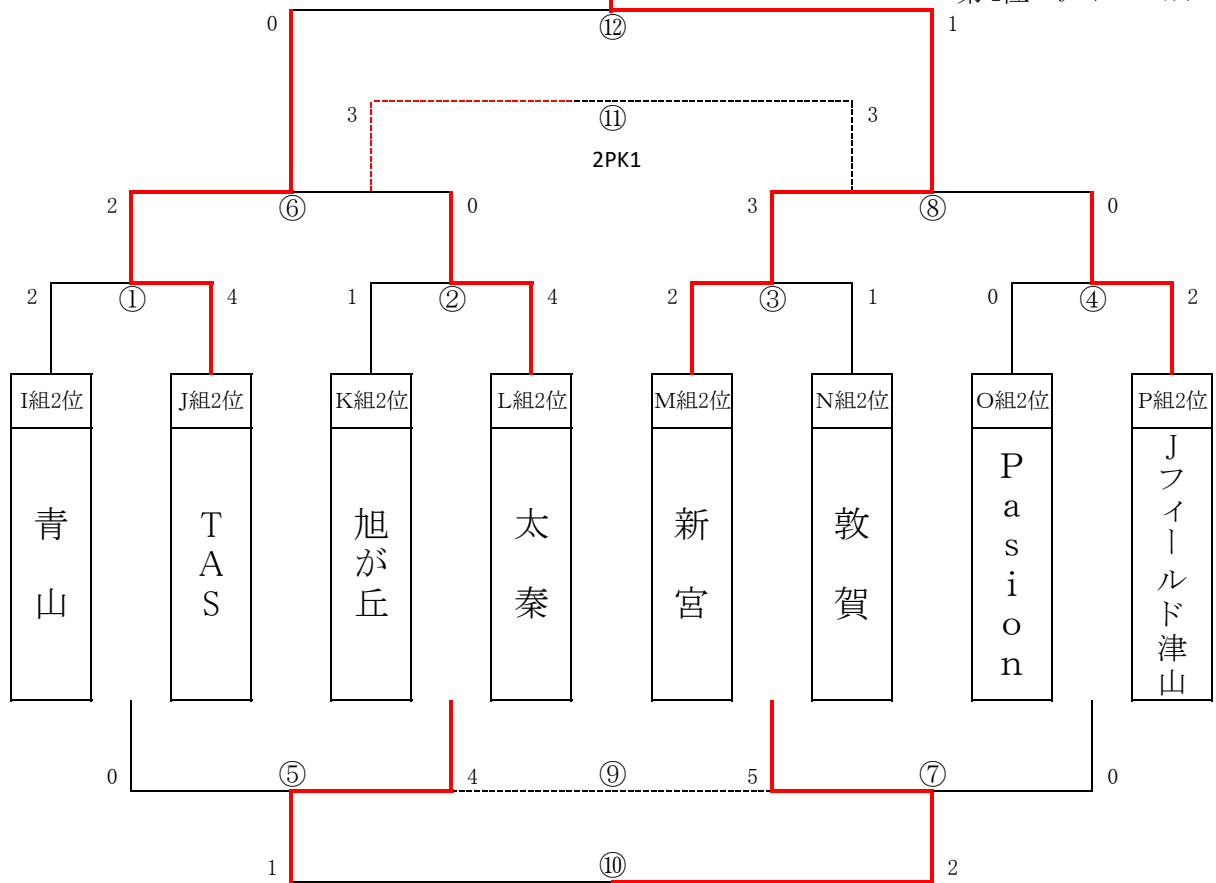

⑨⑩はフレンドリー戦

〈日程表〉

時間	対戦カード						審判	
① 9:00	I組2位	青山	2	-	4	TAS	J組2位	左:前半 右:後半
② 9:35	K組2位	旭が丘	1	-	4	太秦	L組2位	左:前半 右:後半
③ 10:10	M組2位	新宮	2	-	1	敦賀	N組2位	左:前半 右:後半
④ 10:45	O組2位	Pasion	0	-	2	Jフィールド津山	P組2位	左:前半 右:後半
⑤ 11:20	①負	青山	0	-	4	旭が丘	②負	左:前半 右:後半
⑥ 11:55	①勝	TAS	2	-	0	太秦	②勝	左:前半 右:後半
⑦ 12:30	③負	敦賀	5	-	0	Pasion	④負	左:前半 右:後半
⑧ 13:05	③勝	新宮	3	-	0	Jフィールド津山	④勝	左:前半 右:後半
⑨ 13:40	⑤負	青山	2	-	0	Pasion	⑦負	左:前半 右:後半
⑩ 14:15	⑤勝	旭が丘	1	-	2	敦賀	⑦勝	左:前半 右:後半
⑪ 14:50	⑥負	太秦	3 2	- PK	3 1	Jフィールド津山	⑧負	左:前半 右:後半
⑫ 15:25	⑥勝	TAS	0	-	1	新宮	⑧勝	左:前半 右:後半

3 位トーナメントA  
会場 大淀平畑

優勝 F桜井

準優勝 和泉市  
第3位 フリーダム  
第4位 王 寺

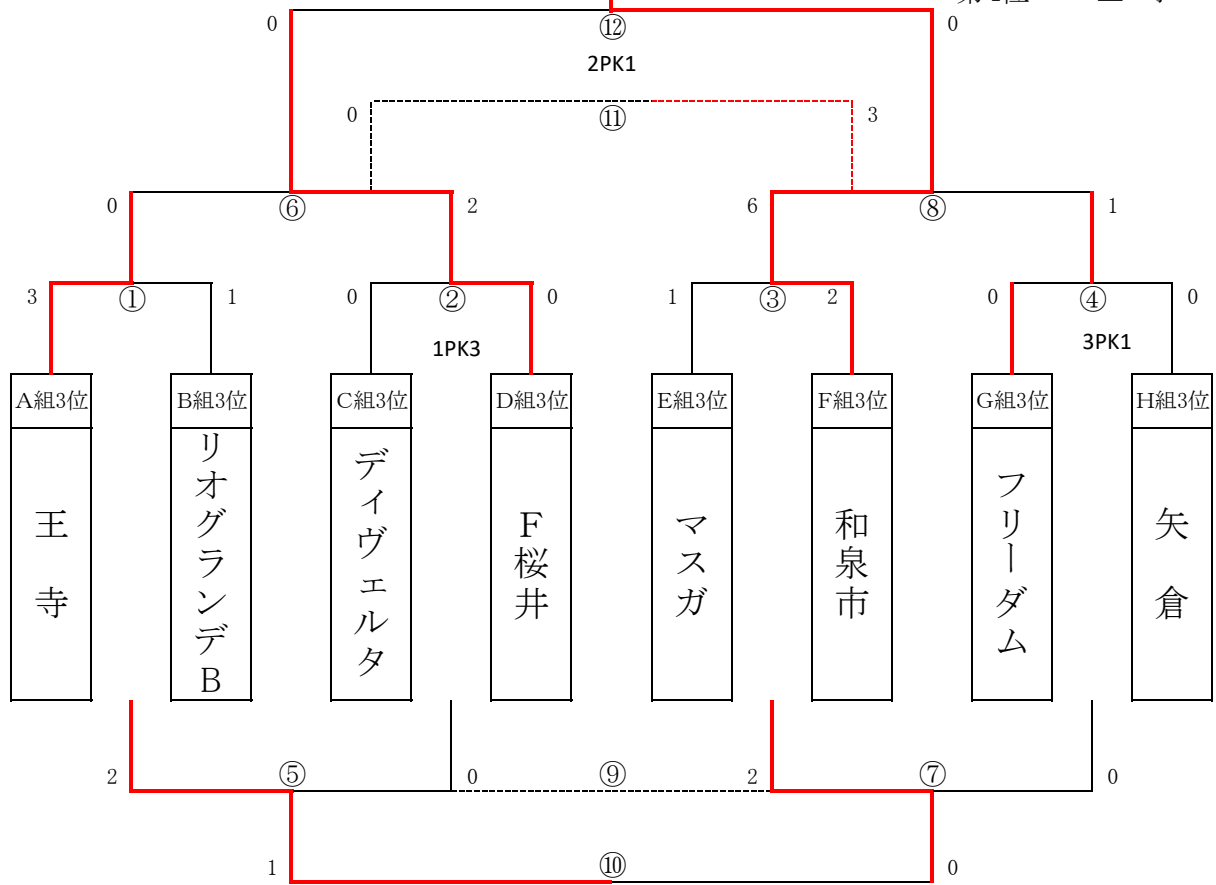

⑨⑩はフレンドリー戦

〈日程表〉

時間	対 戦 カ ー ド				審 判
① 9:00	A組3位	王 寺	3 - 1	リオグランデB B組3位	左:前半 右:後半
② 9:35	C組3位	ディヴェルタ	0 1 - 0 3	F桜井 D組3位	左:前半 右:後半
③ 10:10	E組3位	マスガ	1 - 2	和泉市 F組3位	左:前半 右:後半
④ 10:45	G組3位	フリーダム	0 3 - 0 1	矢 倉 H組3位	左:前半 右:後半
⑤ 11:20	①負	リオグランデB	2 - 0	ディヴェルタ ②負	左:前半 右:後半
⑥ 11:55	①勝	王 寺	0 - 2	F桜井 ②勝	左:前半 右:後半
⑦ 12:30	③負	マスガ	2 - 0	矢 倉 ④負	左:前半 右:後半
⑧ 13:05	③勝	和泉市	6 - 1	フリーダム ④勝	左:前半 右:後半
⑨ 13:40	⑤負	ディヴェルタ	2 - 0	矢 倉 ⑦負	左:前半 右:後半
⑩ 14:15	⑤勝	リオグランデB	1 - 0	マスガ ⑦勝	左:前半 右:後半
⑪ 14:50	⑥負	王 寺	0 - 3	フリーダム ⑧負	左:前半 右:後半
⑫ 15:25	⑥勝	F桜井	0 2 - 0 1	和泉市 ⑧勝	左:前半 右:後半

3 位トーナメントB  
会場 御所市民運動公園

優勝 真美ヶ丘

準優勝 大原  
第3位 御所  
第4位 北中道

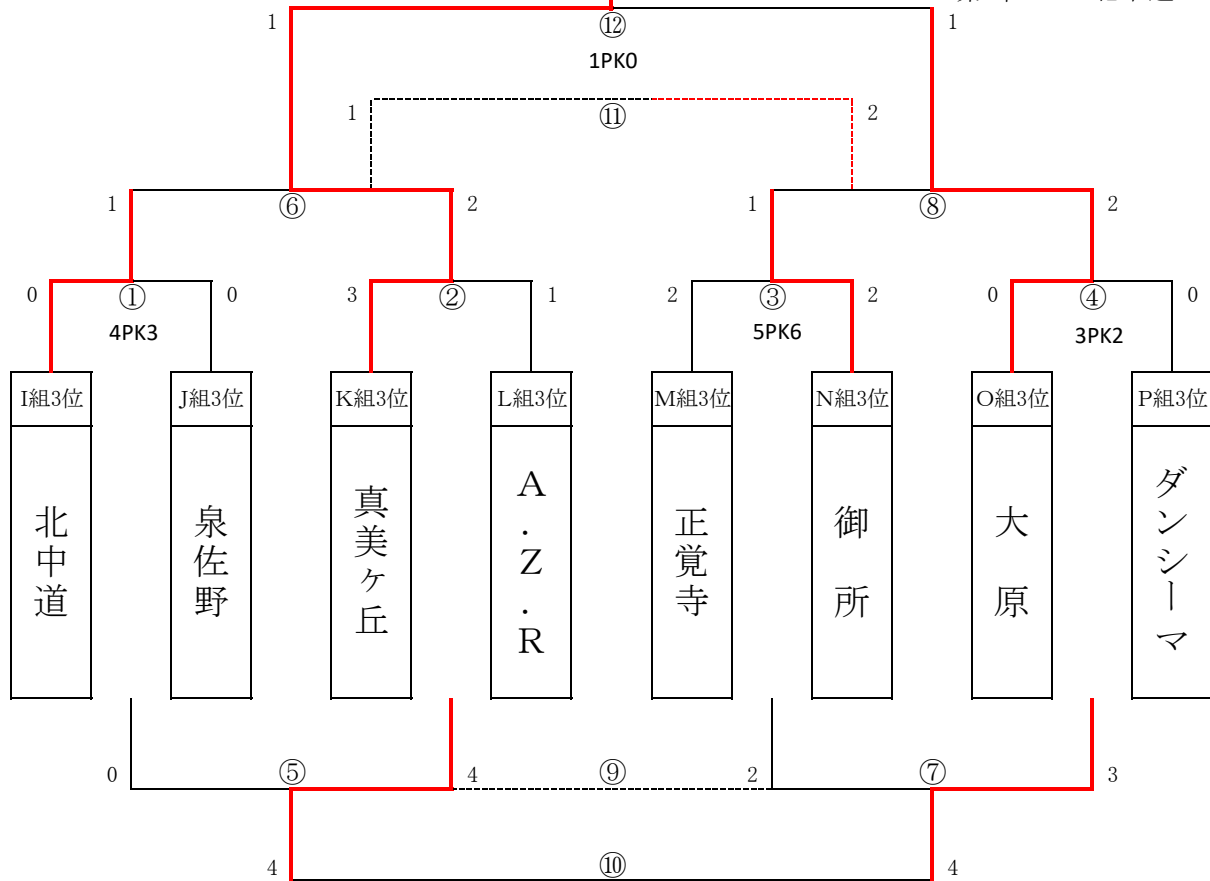

⑨⑩はフレンドリー戦

〈日程表〉

時間	対戦カード						審判
① 9:00	I組3位	北中道	0 4	- PK	0 3	泉佐野 J組3位	左:前半 右:後半
② 9:35	K組3位	真美ヶ丘	3	-	1	A・Z・R L組3位	左:前半 右:後半
③ 10:10	M組3位	正覚寺	2 5	- PK	2 6	御所 N組3位	左:前半 右:後半
④ 10:45	O組3位	大原	0 3	- PK	0 2	ダンシーマ P組3位	左:前半 右:後半
⑤ 11:20	①負	泉佐野	0	-	4	A・Z・R ②負	左:前半 右:後半
⑥ 11:55	①勝	北中道	1	-	2	真美ヶ丘 ②勝	左:前半 右:後半
⑦ 12:30	③負	正覚寺	2	-	3	ダンシーマ ④負	左:前半 右:後半
⑧ 13:05	③勝	御所	1	-	2	大原 ④勝	左:前半 右:後半
⑨ 13:40	⑤負	泉佐野	1	-	2	正覚寺 ⑦負	左:前半 右:後半
⑩ 14:15	⑤勝	A・Z・R	4	-	4	ダンシーマ ⑦勝	左:前半 右:後半
⑪ 14:50	⑥負	北中道	1	-	2	御所 ⑧負	左:前半 右:後半
⑫ 15:25	⑥勝	真美ヶ丘	1 1	- PK	1 0	大原 ⑧勝	左:前半 右:後半

4位トーナメントA  
会場 新庄第一健民G

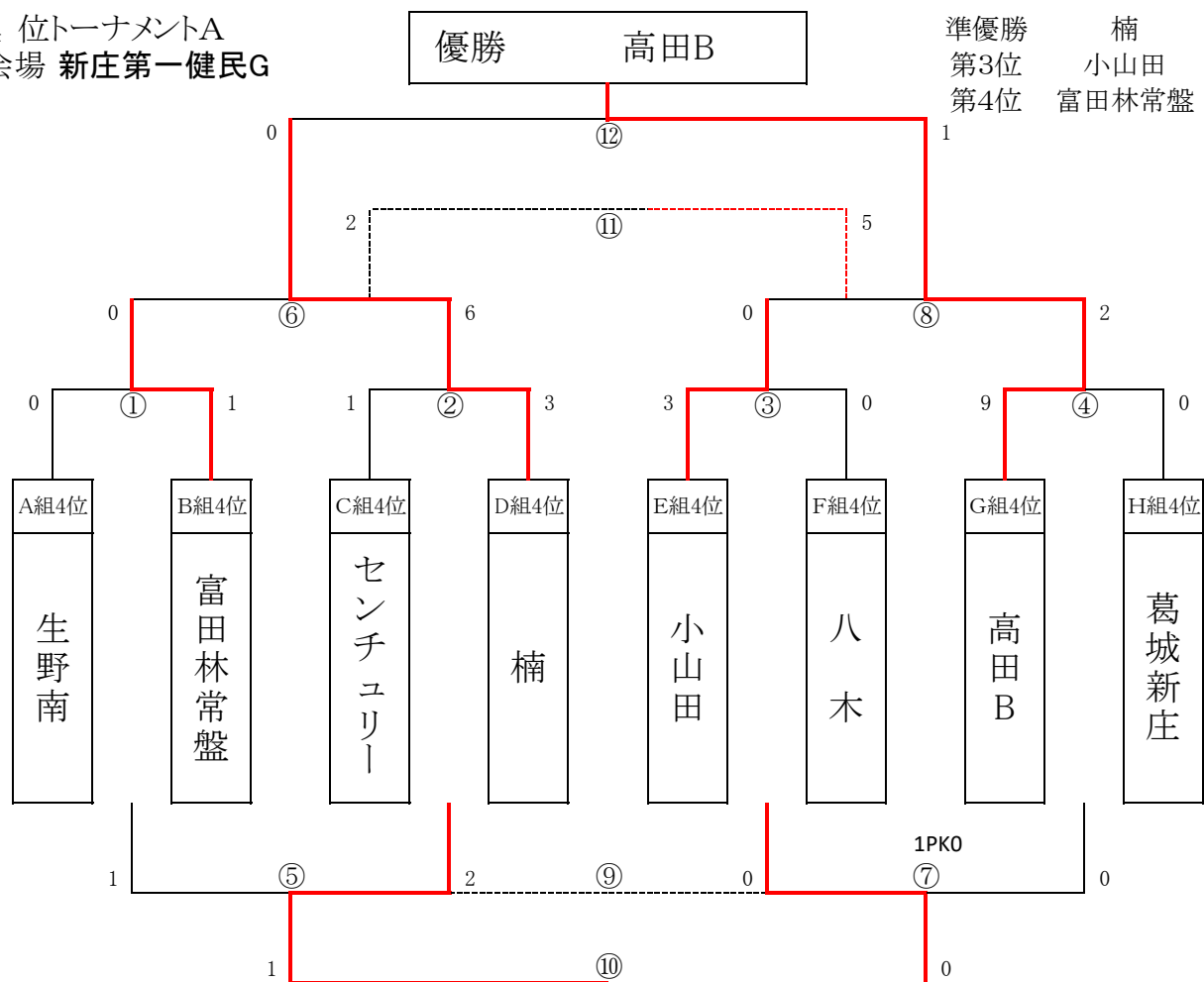

⑨⑩はフレンドリー戦

〈日程表〉

時間	対戦カード				審判
① 9:00	A組4位	生野南	0 - 1	富田林常盤	B組4位 左:前半 右:後半
② 9:35	C組4位	センチュリー	1 - 3	楠	D組4位 左:前半 右:後半
③ 10:10	E組4位	小山田	3 - 0	八木	F組4位 左:前半 右:後半
④ 10:45	G組4位	高田B	9 - 0	葛城新庄	H組4位 左:前半 右:後半
⑤ 11:20	①負	生野南	1 - 2	センチュリー	②負 左:前半 右:後半
⑥ 11:55	①勝	富田林常盤	0 - 6	楠	②勝 左:前半 右:後半
⑦ 12:30	③負	八木	0 1 PK 0	葛城新庄	④負 左:前半 右:後半
⑧ 13:05	③勝	小山田	0 - 2	高田B	④勝 左:前半 右:後半
⑨ 13:40	⑤負	生野南	9 - 0	葛城新庄	⑦負 左:前半 右:後半
⑩ 14:15	⑤勝	センチュリー	1 - 0	八木	⑦勝 左:前半 右:後半
⑪ 14:50	⑥負	富田林常盤	2 - 5	小山田	⑧負 左:前半 右:後半
⑫ 15:25	⑥勝	楠	0 - 1	高田B	⑧勝 左:前半 右:後半

4 位トーナメントB  
会場 大淀平畑

優勝 五 條

準優勝 西 脇  
第3位 五 色  
第4位 葛城當麻

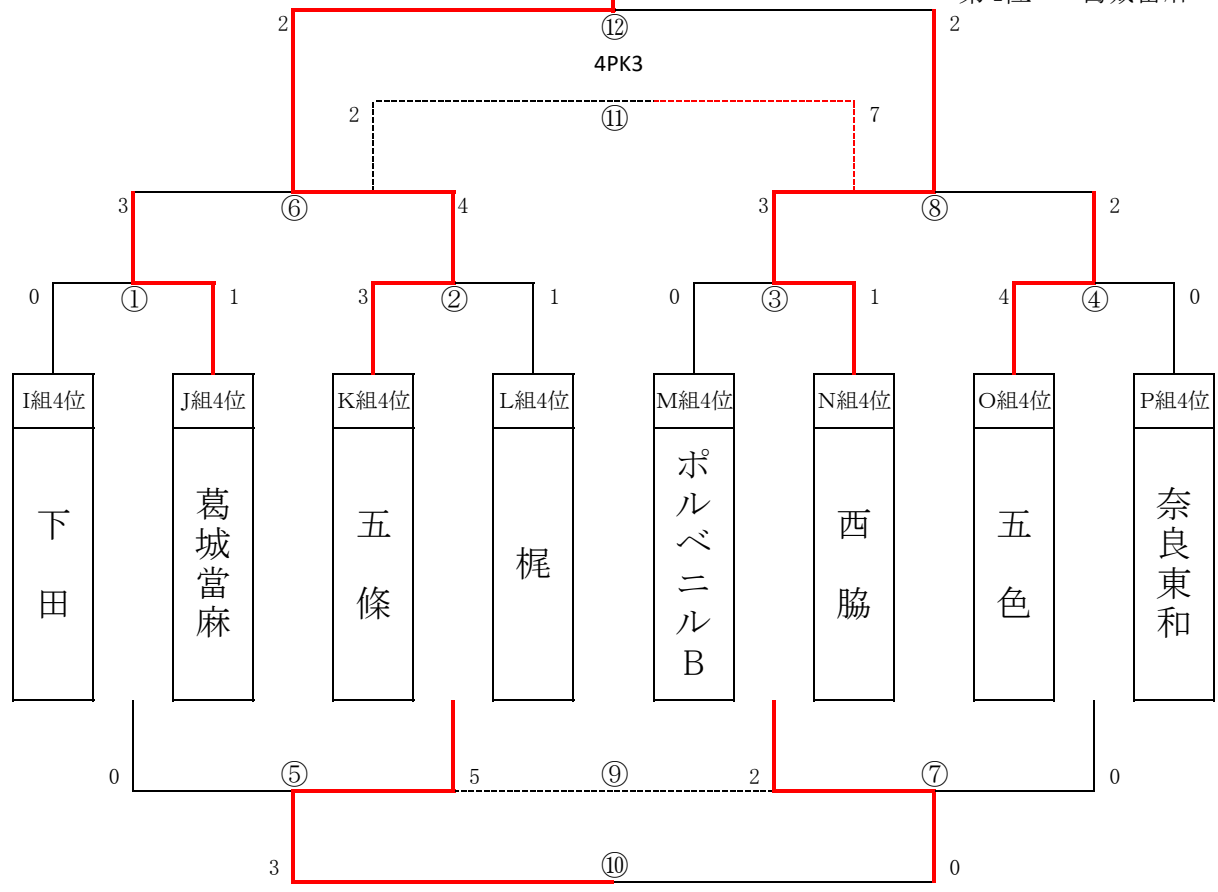

〈日程表〉

時 間	対 戦 カ ー ド						審 判
① 9:00	I組4位	下 田	0	-	1	葛城當麻 J組4位	左：前半 右：後半
② 9:35	K組4位	五 條	3	-	1	梶 L組4位	左：前半 右：後半
③ 10:10	M組4位	ポルベニルB	0	-	1	西 脇 N組4位	左：前半 右：後半
④ 10:45	O組4位	五 色	4	-	0	奈良東和 P組4位	左：前半 右：後半
⑤ 11:20	①負	下 田	0	-	5	梶 ②負	左：前半 右：後半
⑥ 11:55	①勝	葛城當麻	3	-	4	五 條 ②勝	左：前半 右：後半
⑦ 12:30	③負	ポルベニルB	2	-	0	奈良東和 ④負	左：前半 右：後半
⑧ 13:05	③勝	西 脇	3	-	2	五 色 ④勝	左：前半 右：後半
⑨ 13:40	⑤負	下 田	1 2	- PK	1 1	奈良東和 ⑦負	左：前半 右：後半
⑩ 14:15	⑤勝	梶	3	-	0	ポルベニルB ⑦勝	左：前半 右：後半
⑪ 14:50	⑥負	葛城當麻	2	-	7	五 色 ⑧負	左：前半 右：後半
⑫ 15:25	⑥勝	五 條	2 4	- PK	2 3	西 脇 ⑧勝	左：前半 右：後半

# 第6回カマラーダフェスティバルU-12

2023年8月12日(土)

【第1日目 試合結果】

五條上野公園①

Aブロック	生野南	王寺	加賀田	六条	勝点	得失	順位
生野南	-	● 0 - 1	● 0 - 5	● 2 - 4	0	-8	4
王寺	○ 1 - 0	-	● 0 - 6	△ 0 - 0	4	-5	3
加賀田	○ 5 - 0	○ 6 - 0	-	○ 3 - 1	9	13	1
六条	○ 4 - 2	△ 0 - 0	● 1 - 3	-	4	0	2

大淀平畑①

Bブロック	山田荘	桜ヶ丘	富田林常盤	リオグランデB	勝点	得失	順位
山田荘	-	△ 1 - 1	○ 7 - 0	○ 2 - 0	7	9	2
桜ヶ丘	△ 1 - 1	-	○ 10 - 0	○ 5 - 0	7	15	1
富田林常盤	● 0 - 7	● 0 - 10	-	● 1 - 2	0	-18	4
リオグランデB	● 0 - 2	● 0 - 5	○ 2 - 1	-	3	-6	3

新庄第一健民①

Cブロック	ポルベニルA	センチュリー	さやまPRYMARY	ディヴェルタ	勝点	得失	順位
ポルベニルA	-	○ 2 - 0	● 2 - 4	○ 2 - 0	6	2	2
センチュリー	● 0 - 2	-	● 2 - 5	● 0 - 1	0	-6	4
さやまPRYMARY	○ 4 - 2	○ 5 - 2	-	○ 6 - 0	9	11	1
ディヴェルタ	● 0 - 2	○ 1 - 0	● 0 - 6	-	3	-7	3

御所市民運動公園①

Dブロック	F桜井	箕面豊北	楠	玉手	勝点	得失	順位
F桜井	-	● 0 - 4	○ 1 - 0	● 2 - 6	3	-7	3
箕面豊北	○ 4 - 0	-	△ 1 - 1	△ 0 - 0	5	4	2
楠	● 0 - 1	△ 1 - 1	-	● 0 - 4	1	-5	4
玉手	○ 6 - 2	△ 0 - 0	○ 4 - 0	-	7	8	1

新庄新町①

Eブロック	藤井寺	マスガ	真弓	小山田	勝点	得失	順位
藤井寺	-	○ 2 - 1	● 0 - 1	○ 2 - 0	6	2	2
マスガ	● 1 - 2	-	△ 2 - 2	○ 4 - 1	4	2	3
真弓	○ 1 - 0	△ 2 - 2	-	○ 3 - 0	7	4	1
小山田	● 0 - 2	● 1 - 4	● 0 - 3	-	0	-8	4

五條上野公園②

Fブロック	八木	和泉市	SAKAI	高田A	勝点	得失	順位
八木	-	● 0 - 5	● 0 - 8	● 0 - 5	0	-18	4
和泉市	○ 5 - 0	-	● 0 - 1	△ 1 - 1	4	4	3
SAKAI	○ 8 - 0	○ 1 - 0	-	● 0 - 2	6	7	2
高田A	○ 5 - 0	△ 1 - 1	○ 2 - 0	-	7	7	1

大淀平畑②

Gブロック	フリーダム	名張FCテコス	吉野	奈良東和	勝点	得失	順位
フリーダム	-	● 1 - 7	△ 0 - 0	○ 2 - 1	4	-5	3
名張FCテコス	○ 7 - 1	-	○ 3 - 1	○ 9 - 1	9	16	1
吉野	△ 0 - 0	● 1 - 3	-	○ 3 - 0	4	1	2
奈良東和	● 1 - 2	● 1 - 9	● 0 - 3	-	0	-12	4

新庄第一健民②

Hブロック	長洲	矢倉	フォルテ	葛城新庄	勝点	得失	順位
長洲	-	○ 3 - 0	● 0 - 2	○ 11 - 0	6	12	2
矢倉	● 0 - 3	-	● 1 - 4	○ 2 - 1	3	-5	3
フォルテ	○ 2 - 0	○ 4 - 1	-	○ 8 - 0	9	13	1
葛城新庄	● 0 - 11	● 1 - 2	● 0 - 8	-	0	-20	4



# 第6回カマラーダフェスティバルU-12

2023年8月12日(土)

【第1日目 試合結果】

御所市民運動公園②

Iブロック	青山	南紀	北中道	下田	勝点	得失	順位
青山	-	● 0 - 1	○ 4 - 0	○ 3 - 1	6	5	2
南紀	○ 1 - 0	-	○ 1 - 0	○ 3 - 0	9	5	1
北中道	● 0 - 4	● 0 - 1	-	○ 1 - 0	3	-4	3
下田	● 1 - 3	● 0 - 3	● 0 - 1	-	0	-6	4

新庄新町②

Jブロック	アフェラルセ四日市	泉佐野	TAS	葛城當麻	勝点	得失	順位
アフェラルセ四日市	-	○ 6 - 0	△ 1 - 1	○ 13 - 0	7	19	1
泉佐野	● 0 - 6	-	● 0 - 11	○ 2 - 1	3	-16	3
TAS	△ 1 - 1	○ 11 - 0	-	○ 6 - 0	7	17	2
葛城當麻	● 0 - 13	● 1 - 2	● 0 - 6	-	0	-20	4

五條上野公園③

Kブロック	旭が丘	五條	真美ヶ丘	串本	勝点	得失	順位
旭が丘	-	○ 4 - 0	△ 0 - 0	● 0 - 3	4	1	2
五條	● 0 - 4	-	● 0 - 1	● 0 - 1	0	-6	4
真美ヶ丘	△ 0 - 0	○ 1 - 0	-	● 0 - 2	4	-1	3
串本	○ 3 - 0	○ 1 - 0	○ 2 - 0	-	9	6	1

大淀平畑③

Lブロック	A. Z. R	太秦	梶	リオグランデA	勝点	得失	順位
A. Z. R	-	● 1 - 4	○ 1 - 0	● 0 - 2	3	-4	3
太秦	○ 4 - 1	-	○ 3 - 2	● 0 - 2	6	2	2
梶	● 0 - 1	● 2 - 3	-	● 0 - 1	0	-3	4
リオグランデA	○ 2 - 0	○ 2 - 0	○ 1 - 0	-	9	5	1

新庄第一健民③

Mブロック	兵庫	ポルベニルB	正覚寺	新宮	勝点	得失	順位
兵庫	-	○ 6 - 0	○ 7 - 0	○ 2 - 1	9	14	1
ポルベニルB	● 0 - 6	-	● 0 - 4	● 0 - 5	0	-15	4
正覚寺	● 0 - 7	○ 4 - 0	-	● 1 - 3	3	-5	3
新宮	● 1 - 2	○ 5 - 0	○ 3 - 1	-	6	6	2

御所市民運動公園③

Nブロック	御所	打出	西脇	敦賀	勝点	得失	順位
御所	-	○ 4 - 1	○ 1 - 0	● 0 - 2	6	2	3
打出	● 1 - 4	-	○ 8 - 0	○ 1 - 0	6	6	1
西脇	● 0 - 1	● 0 - 8	-	● 0 - 3	0	-12	4
敦賀	○ 2 - 0	● 0 - 1	○ 3 - 0	-	6	4	2

新庄新町③

Oブロック	Pasion	大原	アンドリュース	五色	勝点	得失	順位
Pasion	-	○ 2 - 0	● 0 - 2	○ 4 - 2	6	2	2
大原	● 0 - 2	-	● 1 - 2	○ 5 - 0	3	2	3
アンドリュース	○ 2 - 0	○ 2 - 1	-	○ 13 - 1	9	15	1
五色	● 2 - 4	● 0 - 5	● 1 - 13	-	0	-19	4

五條上野公園④

Pブロック	ダンシーマ	高田B	Jフィールド津山	梅美台	勝点	得失	順位
ダンシーマ	-	○ 3 - 0	● 1 - 2	● 1 - 2	3	1	3
高田B	● 0 - 3	-	● 0 - 2	△ 0 - 0	1	-5	4
Jフィールド津山	○ 2 - 1	○ 2 - 0	-	● 0 - 2	6	1	2
梅美台	○ 2 - 1	△ 0 - 0	○ 2 - 0	-	7	3	1

# 第6回カマラーダフェスティバルU-12

2023年8月12日(土)

五條上野公園

時間	五條上野公園 A				五條上野公園 B				五條上野公園 C			
	対戦		審判	対戦		審判	対戦		審判			
1 9:30	A1 生野南	0 - 1	王寺 A2	左:前半 右:後半	A3 加賀田	3 - 1	六条 A4	左:前半 右:後半				
2 10:10	F1 八木	0 - 5	和泉市 F2	左:前半 右:後半	F3 SAKAI	0 - 2	高田A F4	左:前半 右:後半	P1 ダンシーマ	3 - 0	高田B P2	左:前半 右:後半
3 10:50	K1 旭が丘	4 - 0	五條 K2	左:前半 右:後半	K3 真美ヶ丘	0 - 2	串本 K4	左:前半 右:後半	P3 Jフィールド津山	0 - 2	梅美台 P4	左:前半 右:後半
4 11:30	A1 生野南	0 - 5	加賀田 A3	左:前半 右:後半	A2 王寺	0 - 0	六条 A4	左:前半 右:後半				
5 12:10	F1 八木	0 - 8	SAKAI F3	左:前半 右:後半	F2 和泉市	1 - 1	高田A F4	左:前半 右:後半	K1 旭が丘	0 - 0	真美ヶ丘 K3	左:前半 右:後半
6 12:50	P1 ダンシーマ	1 - 2	Jフィールド津山 P3	左:前半 右:後半	P2 高田B	0 - 0	梅美台	左:前半 右:後半	K2 五條	0 - 1	串本 K4	左:前半 右:後半
7 13:30	A1 生野南	2 - 4	六条 A4	左:前半 右:後半	A2 王寺	0 - 6	加賀田 A3	左:前半 右:後半				
8 14:10	K1 旭が丘	0 - 3	串本 K4	左:前半 右:後半	K2 五條	0 - 1	真美ヶ丘 K3	左:前半 右:後半	F1 八木	0 - 5	高田A F4	左:前半 右:後半
9 14:50	P1 ダンシーマ	1 - 2	梅美台 P4	左:前半 右:後半	P2 高田B	0 - 2	Jフィールド津山 P3	左:前半 右:後半	F2 和泉市	0 - 1	SAKAI F3	左:前半 右:後半

Aブロック	A1 生野南	A2 王寺	A3 加賀田	A4 六条	勝点	得失差	順位
A1 生野南		● 0 - 1	● 0 - 5	● 2 - 4	0	-8	4
A2 王寺	○ 1 - 0		● 0 - 6	△ 0 - 0	4	-5	3
A3 加賀田	○ 5 - 0	○ 6 - 0		○ 3 - 1	9	13	1
A4 六条	○ 4 - 2	△ 0 - 0	● 1 - 3		4	0	2

Fブロック	F1 八木	F2 和泉市	F3 SAKAI	F4 高田A	勝点	得失差	順位
F1 八木		● 0 - 5	● 0 - 8	● 0 - 5	0	-18	4
F2 和泉市	○ 5 - 0		● 0 - 1	△ 1 - 1	4	4	3
F3 SAKAI	○ 8 - 0	○ 1 - 0		● 0 - 2	6	7	2
F4 高田A	○ 5 - 0	△ 1 - 1	○ 2 - 0		7	7	1

Kブロック	K1 旭が丘	K2 五條	K3 真美ヶ丘	K4 串本	勝点	得失差	順位
K1 旭が丘		○ 4 - 0	△ 0 - 0	● 0 - 3	4	1	2
K2 五條	● 0 - 4		● 0 - 1	● 0 - 1	0	-6	4
K3 真美ヶ丘	△ 0 - 0	○ 1 - 0		● 0 - 2	4	-1	3
K4 串本	○ 3 - 0	○ 1 - 0	○ 2 - 0		9	6	1

Pブロック	P1 ダンシーマ	P2 高田B	P3 Jフィールド津山	P4 梅美台	勝点	得失差	順位
P1 ダンシーマ		○ 3 - 0	● 1 - 2	● 1 - 2	3	1	3
P2 高田B	● 0 - 3		● 0 - 2	△ 0 - 0	1	-5	4
P3 Jフィールド津山	○ 2 - 1	○ 2 - 0		● 0 - 2	6	1	2
P4 梅美台	○ 2 - 1	△ 0 - 0	○ 2 - 0		7	3	1

# 第6回カマラーダフェスティバルU-12

2023年8月12日(土)

大淀平畑

	時間	大淀平畑 A				大淀平畑 B			
		対戦		審判	対戦		審判		
1	9:30	B1 山田荘	1 - 1	桜ヶ丘 B2	左:前半 右:後半	B3 富田林常盤	1 - 2	リオグランデB B4	左:前半 右:後半
2	10:10	G1 フリーダム	1 - 7	名張FCテコス G2	左:前半 右:後半	G3 吉野	3 - 0	奈良東和 G4	左:前半 右:後半
3	10:50	L1 A. Z. R	1 - 4	太秦 L2	左:前半 右:後半	L3 梶	0 - 1	リオグランデA L4	左:前半 右:後半
4	11:30	B1 山田荘	7 - 0	富田林常盤 B3	左:前半 右:後半	B2 桜ヶ丘	5 - 0	リオグランデB B4	左:前半 右:後半
5	12:10	G1 フリーダム	0 - 0	吉野 G3	左:前半 右:後半	G2 名張FCテコス	9 - 1	奈良東和 G4	左:前半 右:後半
6	12:50	L1 A. Z. R	1 - 0	梶 L3	左:前半 右:後半	L2 太秦	0 - 2	リオグランデA L4	左:前半 右:後半
7	13:30	B1 山田荘	2 - 0	リオグランデB B4	左:前半 右:後半	B2 桜ヶ丘	10 - 0	富田林常盤 B3	左:前半 右:後半
8	14:10	G1 フリーダム	2 - 1	奈良東和 G4	左:前半 右:後半	G2 名張FCテコス	3 - 1	吉野 G3	左:前半 右:後半
9	14:50	L1 A. Z. R	0 - 2	リオグランデA L4	左:前半 右:後半	L2 太秦	3 - 2	梶 L3	左:前半 右:後半

Bブロック	B1 山田荘	B2 桜ヶ丘	B3 富田林常盤	B4 リオグランデB	勝点	得失差	順位
B1 山田荘		△ 1 - 1	○ 7 - 0	○ 2 - 0	7	9	2
B2 桜ヶ丘	△ 1 - 1		○ 10 - 0	○ 5 - 0	7	15	1
B3 富田林常盤	● 0 - 7	● 0 - 10		● 1 - 2	0	-18	4
B4 リオグランデB	● 0 - 2	● 0 - 5	○ 2 - 1		3	-6	3

Gブロック	G1 フリーダム	G2 名張FCテコス	G3 吉野	G4 奈良東和	勝点	得失差	順位
G1 フリーダム		● 1 - 7	△ 0 - 0	○ 2 - 1	4	-5	3
G2 名張FCテコス	○ 7 - 1		○ 3 - 1	○ 9 - 1	9	16	1
G3 吉野	△ 0 - 0	● 1 - 3		○ 3 - 0	4	1	2
G4 奈良東和	● 1 - 2	● 1 - 9	● 0 - 3		0	-12	4

Lブロック	L1 A. Z. R	L2 太秦	L3 梶	L4 リオグランデA	勝点	得失差	順位
L1 A. Z. R		● 1 - 4	○ 1 - 0	● 0 - 2	3	-4	3
L2 太秦	○ 4 - 1		○ 3 - 2	● 0 - 2	6	2	2
L3 梶	● 0 - 1	● 2 - 3		● 0 - 1	0	-3	4
L4 リオグランデA	○ 2 - 0	○ 2 - 0	○ 1 - 0		9	5	1

# 第6回カマラーダフェスティバルU-12

2023年8月12日(土)

新庄第一健民

	時間	新庄第一健民 A				新庄第一健民 B			
		対戦		審判	対戦		審判		
1	9:30	C1 ポルベニルA	2 — 0	センチュリー C2	左:前半 右:後半	C3 さやまPRYMARY	6 — 0	ディヴェルタ C4	左:前半 右:後半
2	10:10	H1 長洲	3 — 0	矢倉 H2	左:前半 右:後半	H3 フォルテ	8 — 0	葛城新庄 H4	左:前半 右:後半
3	10:50	M1 兵庫	6 — 0	ポルベニルB M2	左:前半 右:後半	M3 正覚寺	1 — 3	新宮 M4	左:前半 右:後半
4	11:30	C1 ポルベニルA	2 — 4	さやまPRYMARY C3	左:前半 右:後半	C2 センチュリー	0 — 1	ディヴェルタ C4	左:前半 右:後半
5	12:10	H1 長洲	0 — 2	フォルテ H3	左:前半 右:後半	H2 矢倉	2 — 1	葛城新庄 H4	左:前半 右:後半
6	12:50	M1 兵庫	7 — 0	正覚寺 M3	左:前半 右:後半	M2 ポルベニルB	0 — 5	新宮 M4	左:前半 右:後半
7	13:30	C1 ポルベニルA	2 — 0	ディヴェルタ C4	左:前半 右:後半	C2 センチュリー	2 — 5	さやまPRYMARY C3	左:前半 右:後半
8	14:10	H1 長洲	11 — 0	葛城新庄 H4	左:前半 右:後半	H2 矢倉	1 — 4	フォルテ H3	左:前半 右:後半
9	14:50	M1 兵庫	2 — 1	新宮 M4	左:前半 右:後半	M2 ポルベニルB	0 — 4	正覚寺 M3	左:前半 右:後半

Cブロック	C1 ポルベニルA	C2 センチュリー	C3 さやまPRYMARY	C4 ディヴェルタ	勝点	得失差	順位
C1 ポルベニルA		○ 2 — 0	● 2 — 4	○ 2 — 0	6	2	2
C2 センチュリー	● 0 — 2		● 2 — 5	● 0 — 1	0	-6	4
C3 さやまPRYMARY	○ 4 — 2	○ 5 — 2		○ 6 — 0	9	11	1
C4 ディヴェルタ	● 0 — 2	○ 1 — 0	● 0 — 6		3	-7	3

Hブロック	H1 長洲	H2 矢倉	H3 フォルテ	H4 葛城新庄	勝点	得失差	順位
H1 長洲		○ 3 — 0	● 0 — 2	○ 11 — 0	6	12	2
H2 矢倉	● 0 — 3		● 1 — 4	○ 2 — 1	3	-5	3
H3 フォルテ	○ 2 — 0	○ 4 — 1		○ 8 — 0	9	13	1
H4 葛城新庄	● 0 — 11	● 1 — 2	● 0 — 8		0	-20	4

Mブロック	M1 兵庫	M2 ポルベニルB	M3 正覚寺	M4 新宮	勝点	得失差	順位
M1 兵庫		○ 6 — 0	○ 7 — 0	○ 2 — 1	9	14	1
M2 ポルベニルB	● 0 — 6		● 0 — 4	● 0 — 5	0	-15	4
M3 正覚寺	● 0 — 7	○ 4 — 0		● 1 — 3	3	-5	3
M4 新宮	● 1 — 2	○ 5 — 0	○ 3 — 1		6	6	2

# 第6回カマラーダフェスティバルU-12

2023年8月12日(土)

御所市民運動公園

	時間	御所市民運動公園 A				御所市民運動公園 B			
		対戦		審判	対戦		審判		
1	9:30	D1 F桜井	0 — 4	箕面豊北 D2	左:前半 右:後半	D3 楠	0 — 4	玉手 D4	左:前半 右:後半
2	10:10	I1 青山	0 — 1	南紀 I2	左:前半 右:後半	I3 北中道	1 — 0	下田 I4	左:前半 右:後半
3	10:50	N1 御所	4 — 1	打出 N2	左:前半 右:後半	N3 西脇	0 — 3	敦賀 N4	左:前半 右:後半
4	11:30	D1 F桜井	1 — 0	楠 D3	左:前半 右:後半	D2 箕面豊北	0 — 0	玉手 D4	左:前半 右:後半
5	12:10	I1 青山	4 — 0	北中道 I3	左:前半 右:後半	I2 南紀	3 — 0	下田 I4	左:前半 右:後半
6	12:50	N1 御所	1 — 0	西脇 N3	左:前半 右:後半	N2 打出	1 — 0	敦賀 N4	左:前半 右:後半
7	13:30	D1 F桜井	2 — 6	玉手 D4	左:前半 右:後半	D2 箕面豊北	1 — 1	楠 D3	左:前半 右:後半
8	14:10	I1 青山	3 — 1	下田 I4	左:前半 右:後半	I2 南紀	1 — 0	北中道 I3	左:前半 右:後半
9	14:50	N1 御所	0 — 2	敦賀 N4	左:前半 右:後半	N2 打出	8 — 0	西脇 N3	左:前半 右:後半

Dブロック	D1 F桜井	D2 箕面豊北	D3 楠	D4 玉手	勝点	得失差	順位
D1 F桜井		● 0 — 4	○ 1 — 0	● 2 — 6	3	-7	3
D2 箕面豊北	○ 4 — 0		△ 1 — 1	△ 0 — 0	5	4	2
D3 楠	● 0 — 1	△ 1 — 1		● 0 — 4	1	-5	4
D4 玉手	○ 6 — 2	△ 0 — 0	○ 4 — 0		7	8	1

Iブロック	I1 青山	I2 南紀	I3 北中道	I4 下田	勝点	得失差	順位
I1 青山		● 0 — 1	○ 4 — 0	○ 3 — 1	6	5	2
I2 南紀	○ 1 — 0		○ 1 — 0	○ 3 — 0	9	5	1
I3 北中道	● 0 — 4	● 0 — 1		○ 1 — 0	3	-4	3
I4 下田	● 1 — 3	● 0 — 3	● 0 — 1		0	-6	4

Nブロック	N1 御所	N2 打出	N3 西脇	N4 敦賀	勝点	得失差	順位
N1 御所		○ 4 — 1	○ 1 — 0	● 0 — 2	6	2	3
N2 打出	● 1 — 4		○ 8 — 0	○ 1 — 0	6	6	1
N3 西脇	● 0 — 1	● 0 — 8		● 0 — 3	0	-12	4
N4 敦賀	○ 2 — 0	● 0 — 1	○ 3 — 0		6	4	2

# 第6回カマラーダフェスティバルU-12

2023年8月12日(土)

新庄新町

	時間	新庄新町 A				新庄新町 B			
		対戦		審判	対戦		審判		
1	9:30	E1 藤井寺	2 — 1	マスガ E2	左:前半 右:後半	E3 真弓	3 — 0	小山田 E4	左:前半 右:後半
2	10:10	J1 アフェラルセ四日市	6 — 0	泉佐野 J2	左:前半 右:後半	J3 TAS	6 — 0	葛城當麻 J4	左:前半 右:後半
3	10:50	O1 Pasion	2 — 0	大原 O2	左:前半 右:後半	O3 アンドリュース	13 — 1	五色 O4	左:前半 右:後半
4	11:30	E1 藤井寺	0 — 1	真弓 E3	左:前半 右:後半	E2 マスガ	4 — 1	小山田 E4	左:前半 右:後半
5	12:10	J1 アフェラルセ四日市	1 — 1	TAS J3	左:前半 右:後半	J2 泉佐野	2 — 1	葛城當麻 J4	左:前半 右:後半
6	12:50	O1 Pasion	0 — 2	アンドリュース O3	左:前半 右:後半	O2 大原	5 — 0	五色 O4	左:前半 右:後半
7	13:30	E1 藤井寺	2 — 0	小山田 E4	左:前半 右:後半	E2 マスガ	2 — 2	真弓 E3	左:前半 右:後半
8	14:10	J1 アフェラルセ四日市	13 — 0	葛城當麻 J4	左:前半 右:後半	J2 泉佐野	0 — 11	TAS J3	左:前半 右:後半
9	14:50	O1 Pasion	4 — 2	五色 O4	左:前半 右:後半	O2 大原	1 — 2	アンドリュース O3	左:前半 右:後半

Eブロック	E1 藤井寺	E2 マスガ	E3 真弓	E4 小山田	勝点	得失差	順位
E1 藤井寺		○ 2 — 1	● 0 — 1	○ 2 — 0	6	2	2
E2 マスガ	● 1 — 2		△ 2 — 2	○ 4 — 1	4	2	3
E3 真弓	○ 1 — 0	△ 2 — 2		○ 3 — 0	7	4	1
E4 小山田	● 0 — 2	● 1 — 4	● 0 — 3		0	-8	4

Jブロック	J1 アフェラルセ四日市	J2 泉佐野	J3 TAS	J4 葛城當麻	勝点	得失差	順位
J1 アフェラルセ四日市		○ 6 — 0	△ 1 — 1	○ 13 — 0	7	19	1
J2 泉佐野	● 0 — 6		● 0 — 11	○ 2 — 1	3	-16	3
J3 TAS	△ 1 — 1	○ 11 — 0		○ 6 — 0	7	17	2
J4 葛城當麻	● 0 — 13	● 1 — 2	● 0 — 6		0	-20	4

Oブロック	O1 Pasion	O2 大原	O3 アンドリュース	O4 五色	勝点	得失差	順位
O1 Pasion		○ 2 — 0	● 0 — 2	○ 4 — 2	6	2	2
O2 大原	● 0 — 2		● 1 — 2	○ 5 — 0	3	2	3
O3 アンドリュース	○ 2 — 0	○ 2 — 1		○ 13 — 1	9	15	1
O4 五色	● 2 — 4	● 0 — 5	● 1 — 13		0	-19	4